

屏說從前

分署之初與下一個十年

法務部行政執行署屏東行政執行處為法務部行政執行署屏東分署前身，於90年1月1日成立，係接收臺灣屏東看守所舊辦公廳舍而來，101年1月1日機關編修更名為法務部行政執行署屏東分署。

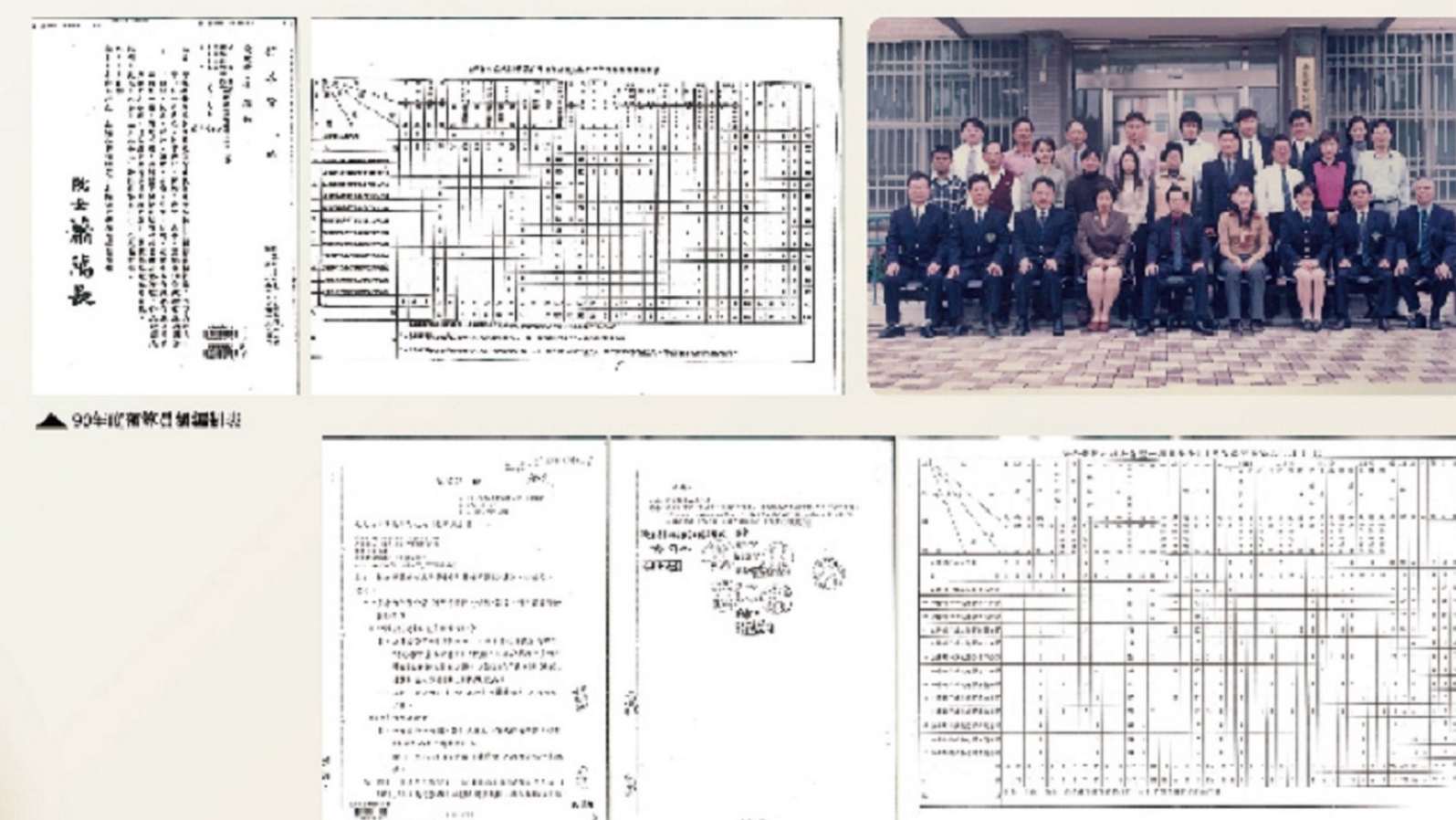

目前預算員額編制：
依法務部行政執行署各分署組織準則，本分署為第二類分署，置分署長1人、行政執行官2人、秘書室主任、人事管理員(兼辦政風)、會計員、統計員(兼辦資訊)各1人、專員1人、書記官14人、執行員8人、科員1人、辦事員1人、駕駛1人、技工1人、工友2人、駐衛警1人，總計37人。實際在分署辦公人員35名(含借調辦事行政執行官1人)，缺額駕駛1名。輔助性人力：臨時人員21員、承攬人員18員。是個小而美但戰鬥力十足的分署。

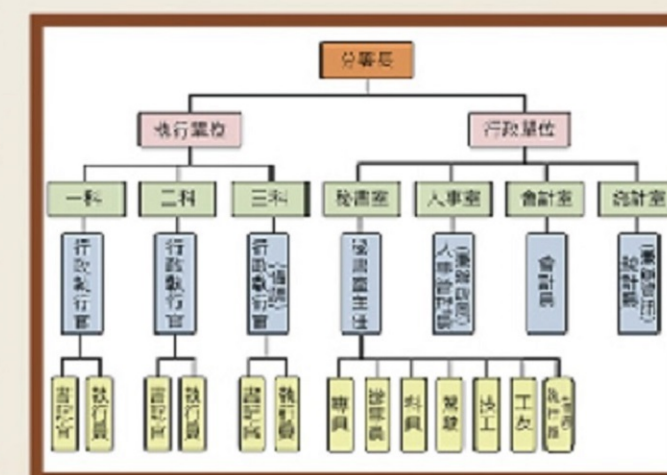

時光印記



首任處長 羅正平
2001.1.1~2007.8.28



明德樓辦公廳舍
整修工程竣工
2002年12月16日



執行績效
突破10億
2003年



署長林雲虎主持「95年度
與本處員工座談會」
2006年6月28日



第二任處長 沈紹嘉
2007.8.29~2010.8.31



最高金額管收
-慶○案
2008年



第三任處長 羅正平
2010.9.1~2011.12.31



本處原址為屏東市廣興路日新巷
一號，整編為屏東市建豐路130巷28號
2010年4月12日



第一任分署長 何景東
2012.9.6~2015.9.1



第一任分署長
何景東就職
2012年9月6日



第二任分署長 李穎芬
2015.9.2~2016.8.31



分署替代役男寒冬送暖
歲末展愛活動
2015年12月



第三任分署長 張雍制
2016.9.1~2019.8.27



法務部邱太三部長
視察本分署
2016年8月22日



執行績效
突破100億
2019年



榮獲第二屆
政府服務獎
2019年8月13日



第四任分署長 李門騫
2019.8.28~2021.4.25



「傳真通知書列印
虛擬帳號」正式上線
2021年6月1日



第五任分署長 湯碧瑛
2021.8.27~2023.8.29



香腸地拈定
2021年



榮獲第二十屆
金展獎
2022年12月6日



第六任分署長 柯怡如
2023.08.31~



千檔萬案在屏執
檔案展
2023年10月23日

2001

2001年1月1日
法務部行政執行署
屏東行政執行處揭牌



2007

2005年7月29日
法務部施茂林部長
至本處訪視並召開座談會



2007

2007年4月27日
署長林明松
至本處巡視



2012

2009年2月23日
法務部王清峰部長
蒞臨本處視察



2012年1月1日
本處組織再造更名為
法務部行政執行署屏東
分署，原機關首長職稱
由「處長」同步更名為
「分署長」



2017

2014年1月20日
法務部羅登雪部長
蒞臨本分署業務視察

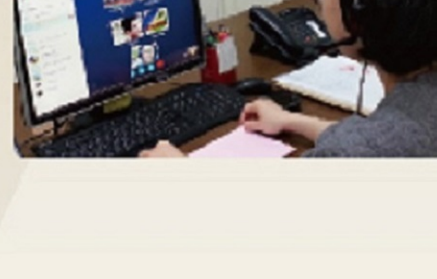

2016年4月1日
霹靂聯合視訊服務站
揭牌活動典禮



2018年11月9日
法務部蔡清祥部長
蒞臨本分署慰勞同仁



2020年8月21日
因應司法行政替代
役男全面退場，辦公
廳舍重新規劃整修



2021年9月23日
有賞移發最後三棟
建物，所轄廳舍全數
回歸本分署



2022

2022年4月1日
舉行辦公廳舍
命名揭牌



2022年10月14日
新屏閣核稿案展



千檔萬案 在屏執
法務部行政執行署屏東分署

屏說從前

分署之初與下一個十年

法務部行政執行署屏東行政執行處為法務部行政執行署屏東分署前身，於90年1月1日成立，係接收臺灣屏東看守所舊辦公廳舍而來，101年1月1日機關編修更名為法務部行政執行署屏東分署。



▲90年度預算員額編制表

▲101年度預算員額編制表

目前預算員額編制：
依法務部行政執行署各分署組織準則，本分署為第二類分署，置分署長1人、行政執行官2人、秘書室主任、人事管理員(兼辦政風)、會計員、統計員(兼辦資訊)各1人、專員1人、書記官14人、執行員8人、科員1人、辦事員1人、駕駛1人、技工1人、工友2人、駐衛警1人，總計37人。
實際在分署辦公人員35名(含借調辦事行政執行官1人)，缺額駕駛1名。
輔助性人力：臨時人員21員、承攬人員18員。
是個小而美但戰鬥力十足的分署。

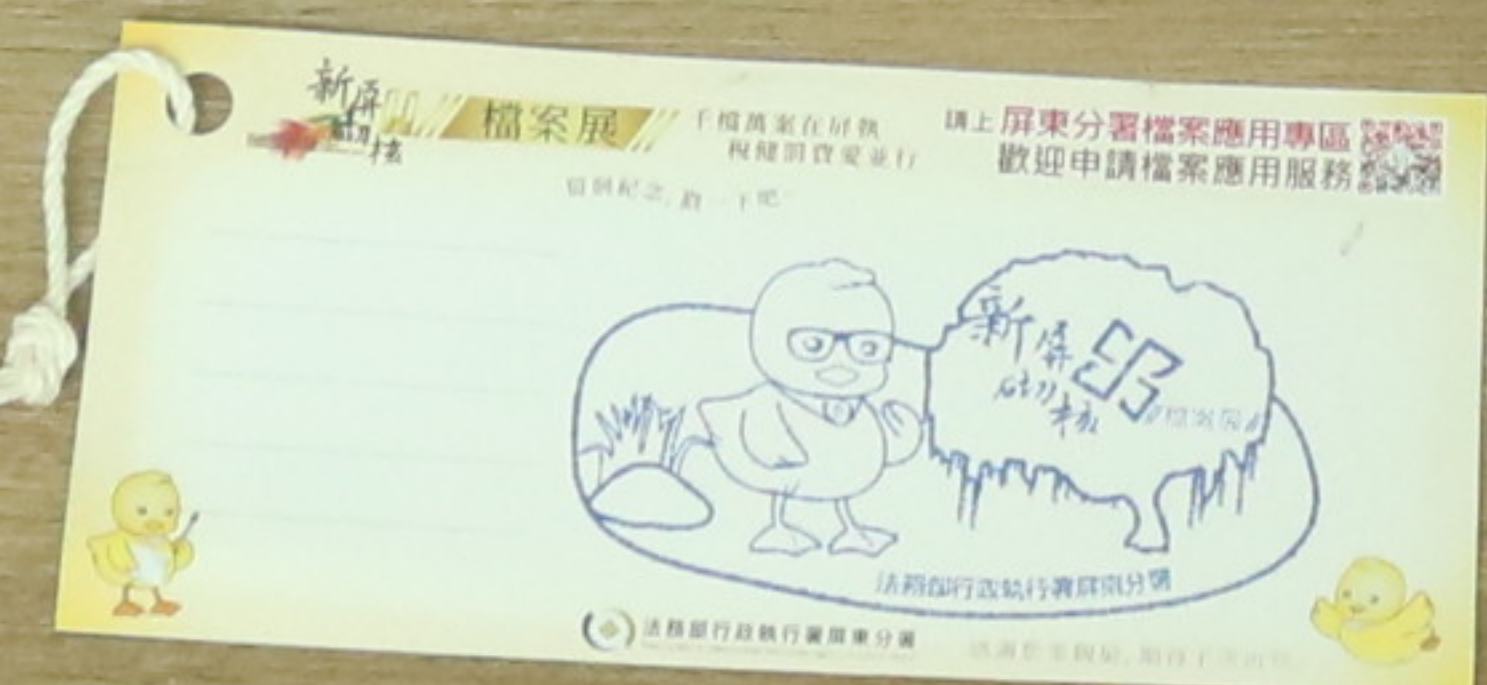
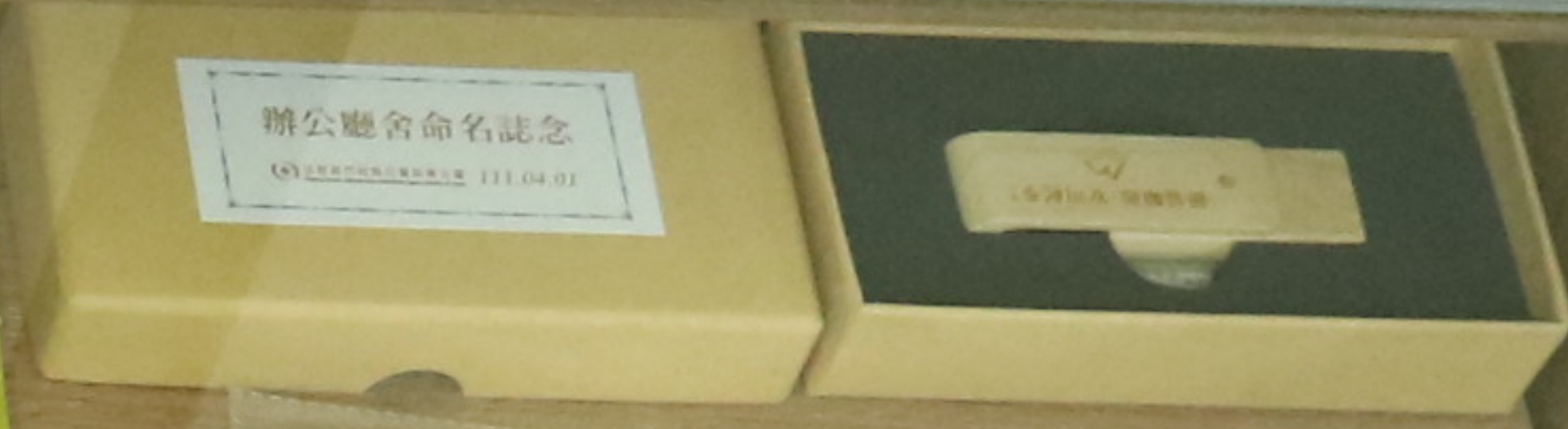
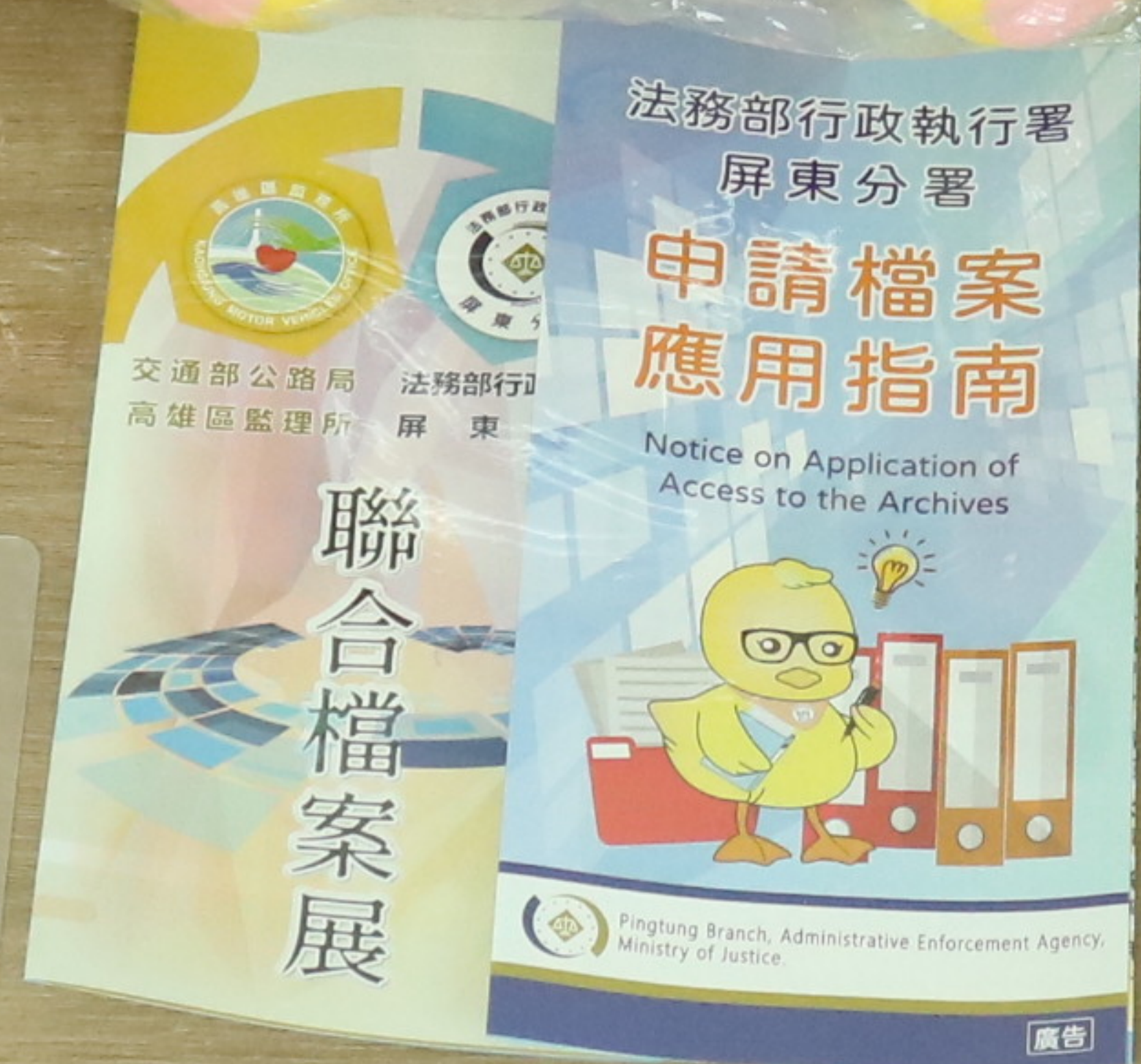

執行有愛 公義無礙
法務部行政執行署
張署長清雲 訓勉
99年7月28日-105年7月17日

張清雲
2023.05.24

法遵先行 公義便民
法務部行政執行署
林署長慶宗 訓勉
108年1月31日-112年5月2日

林慶宗

千槍萬噪在屏執
祝使罰費愛並行
法務部行政執行署屏東分署

創立專案執行模式
全國123聯合拍賣日
義務人存款餘額批次查詢
批次收取與結案的政策
奠定法務部行政執行署
兼顧公平、效率與強度的工作基礎
法務部行政執行署 朱署長家崎
(105.9.1~106.10.15)

朱家崎 112.9.11

檔案管理妥適運用
建構機關成長記憶
法務部行政執行署
黃署長玉垣 訓勉
112年5月19日至屏東分署視察

黃玉垣



廣東路 屏東市 郵 900
第七九巷八十七
29

法務部行政執行署
屏東行政執行處

注意事項	查封物品號數	查封日期	物品名稱	業號	法務部行政執行署屏東分署封條
去處	本件	民國			

如有損壞、除法處罰。

002394

法務部行政執行署屏東分署 封條

查封車輛車門封條

封貼日期：年 月 日

行政執行處執行業務手冊

法務部行政執行署 編印

民國九十年六月

行政執行證
Administrative Enforcement ID
編號: 376

查機 送交 關存	用途	行政執行官	職別	姓名	簽名	印鑑
		提詢、釋放被管收人				
日期	啟用	年	月	日		

法務部行政執行署 行政執行處行政執行官印鑑卡

法務部行政執行署 屏東分署

中華民國 年 月 日

本分署受理執字第 號

行政執行事件，移送機關指封義務人所有坐落

土地 屏東縣 市(鄉鎮) 段 號

建物 屏東縣 市(鄉鎮) 路(街) 樓

段 巷 弄 號

股書記官 編號

封

本分署實施查封在案，禁止義務人移轉或為其他處分，如有損壞、除去或污穢本查封標示，或為違背其效力之行為者，依刑法第一百三十條第一項規定，處二年以下有期徒刑、拘役或二十萬元以下罰金。

檔 號：
保存年限：
法務部行政執行署屏東分署（稿）
機關地址：屏東縣屏東市建豐路180巷28號
傳 真：(08)7366498

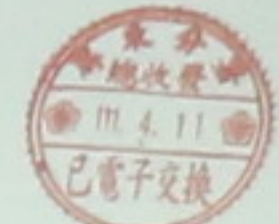

已用印信

受文者：如正副本收文者
中華民國 111 年 4 月 11 日
發文日期：屏執字 111 第 字第 號
送別：連件
密等及解密條件或保密期限：
附件：如文

主旨：請辦理義務人 所有如附表所示不動產之查封登記惠復，請查照。

- 說明：
- 一、本分署111年度道罰執字第 號移送機關交通部公路總局高雄區監理所屏東監理站與義務人（統一編號或身分證統一編號：）間之行政執行事件，請即將附表所示之不動產辦理查封登記，並查復下列事項：
 - (一)查封之不動產如已有他項權利設定或另案已辦竣查封登記者，其登記情形及查封案號。
 - (二)查封之不動產有無依公寓大廈管理條例第4條第2項規定，不得與本件查封標的分離而為移轉之建物或土地？
 - (三)查封之土地，承受人之資格有無限制？有無經修測變更其面積？有無因流失或拆毀辦理變更登記？有無變更原載地目以外之用途？
 - (四)查封之土地如日後被政府機關徵收，經重測、重劃、分割、合併、他項權利異動及地目、編定使用種類變更亦請函告本分署。

擬 核 判

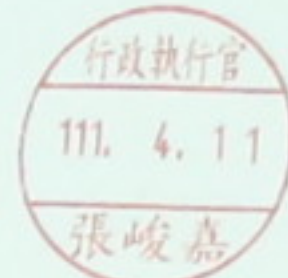
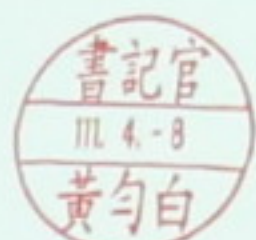

法務部行政執行署屏東分署承辦鈞長鈞鑒：
義務人 因酒駕，無肇事案現今入監服刑，大約今年8月以前出監屏東看守所。
義務人有諸多報案、申訴案件，毫無回覆，還有司法判決不公原本希望酒駕申訴一併到法院審理，調查查明，還公道，無奈事與願違。
今日在監服刑收到法務部行政執行署屏東分署函，發之日期：中華民國 111 年 4 月 11 日，發之字號：屏執字 111 第 00077137 字第 號，繳款罰鍰新台幣 18 萬 293 元，義務人於臺灣土地村察分行存款簿有足夠金額繳款罰鍰，希望承辦鈞長查明，以便繳罰鍰。

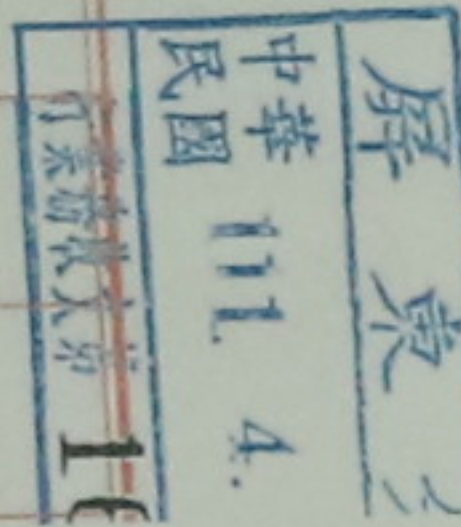

千檔 萬案 在屏執

「酒駕」一直以來都對社會造成嚴重影響，當新聞版面報導酒駕案件時，除了引起輿論強烈譴責外，酒駕所造成的交通事故，往往也帶給受害者、酒駕者及其家庭極大的痛苦和負擔。多年來，屏東分署與高雄區監理所均不遺餘力合作執行酒駕案件，並對酒駕累犯加強執行，期能使罰鍰效果落實，並藉由媒體報導使民衆知悉酒駕後果。在111年就有如上案例，一名七次酒駕累犯之義務人爲免除不動產被執行，即便因酒駕入獄，仍來函請求不要查封，早知如此，何必酒駕。

行署屏東分署執行案件卷宗

案 號	中華民國111年度道罰執字第00077137號		
類 別	孝 股	案 由	
行 政 執 行 官	張峻嘉	道路交通管理處罰條例(罰鍰)	
書 記 官	黃勻白		
執 行 員	顏春鳳		
收文日期	111 年 04 月 01 日	拒測(有收案)	
分案日期	111 年 04 月 06 日		
終結情形			
結案日期		應納金額	新台幣 180,000 元整
檔 號		歸檔日期	
保存始期	年 月 日	保存終期	年 月 日
移送機關		義務人	
交通部公路總局高雄區監理所 屏東監理站			
備 註			

111道罰執00077137

從前

之初與下一個十年

屏東行政執行處為法務部行政執行署於90年1月1日成立，係接收臺灣屏東而來，101年1月1日機關編修更名屏東分署。



Organizational chart showing the structure of the屏東分署 with various departments and positions.

制：
行政署各分署組織準則，本分署為第二類分署，行政執行官2人、秘書室主任、人事管理員、會計員、統計員(兼專員)1人、書記官1人、科員1人、辦事員1人、技工1人、工友1人，總計37人。公人員35名(含借調行政官1人)，缺額2人。

臨時人員21員、承攬人員18員。戰鬥力十足的分署。





手關燈



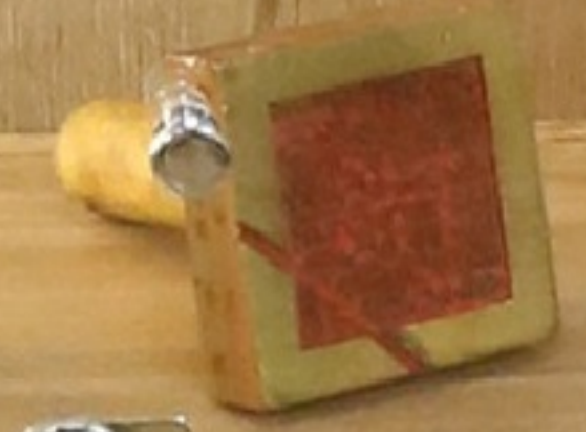
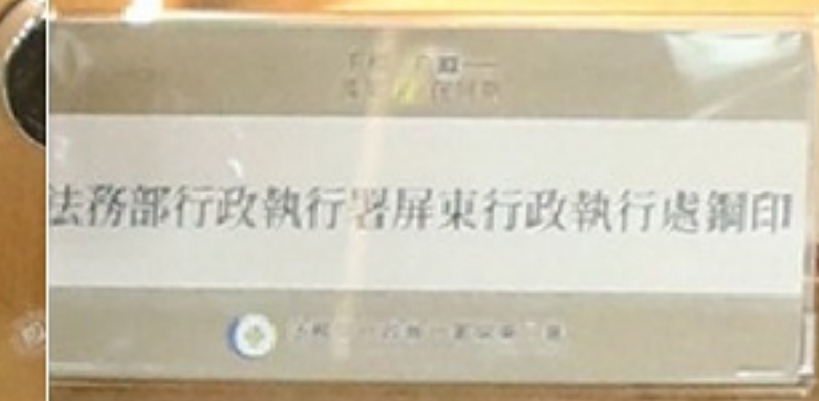
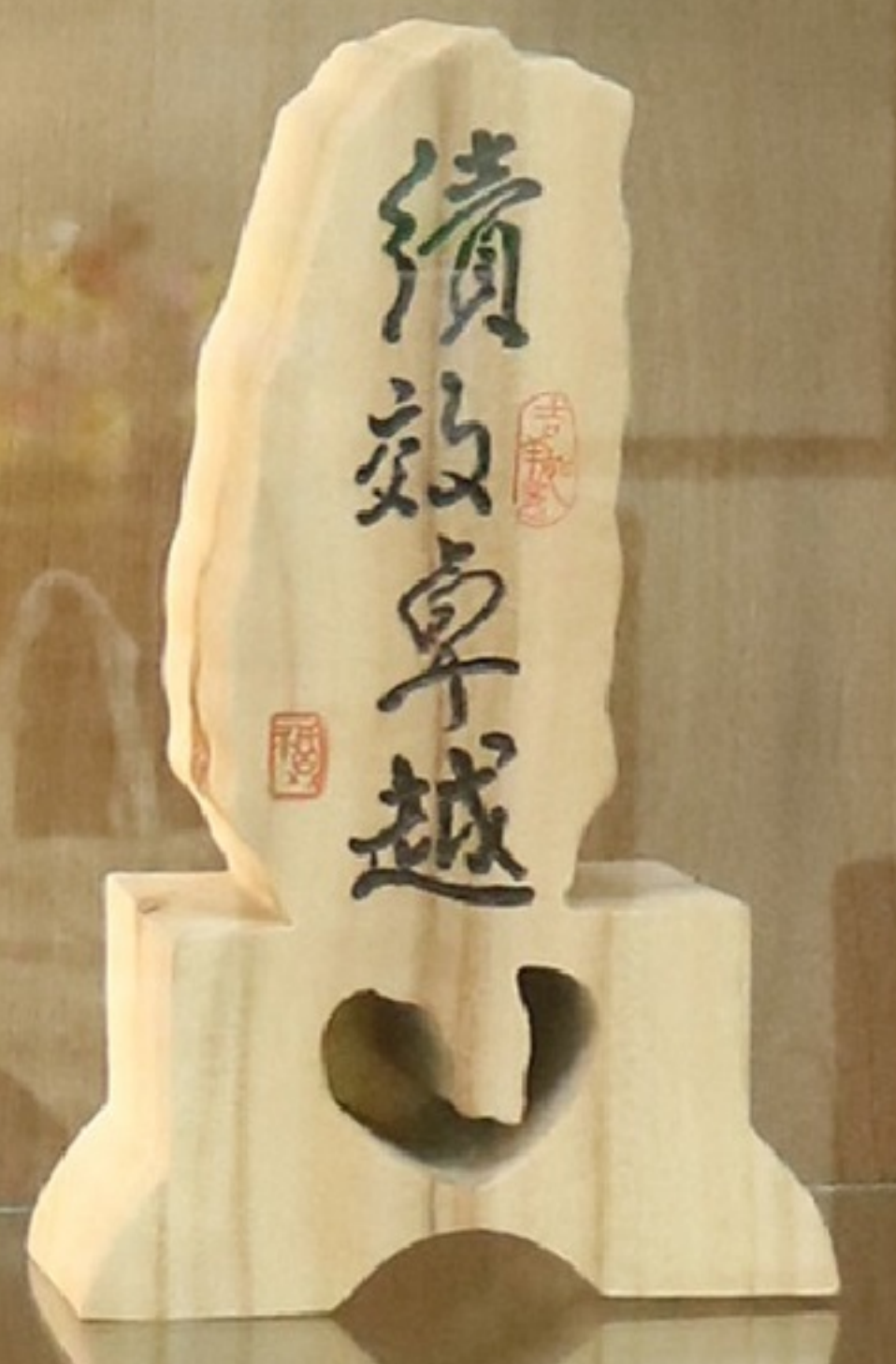
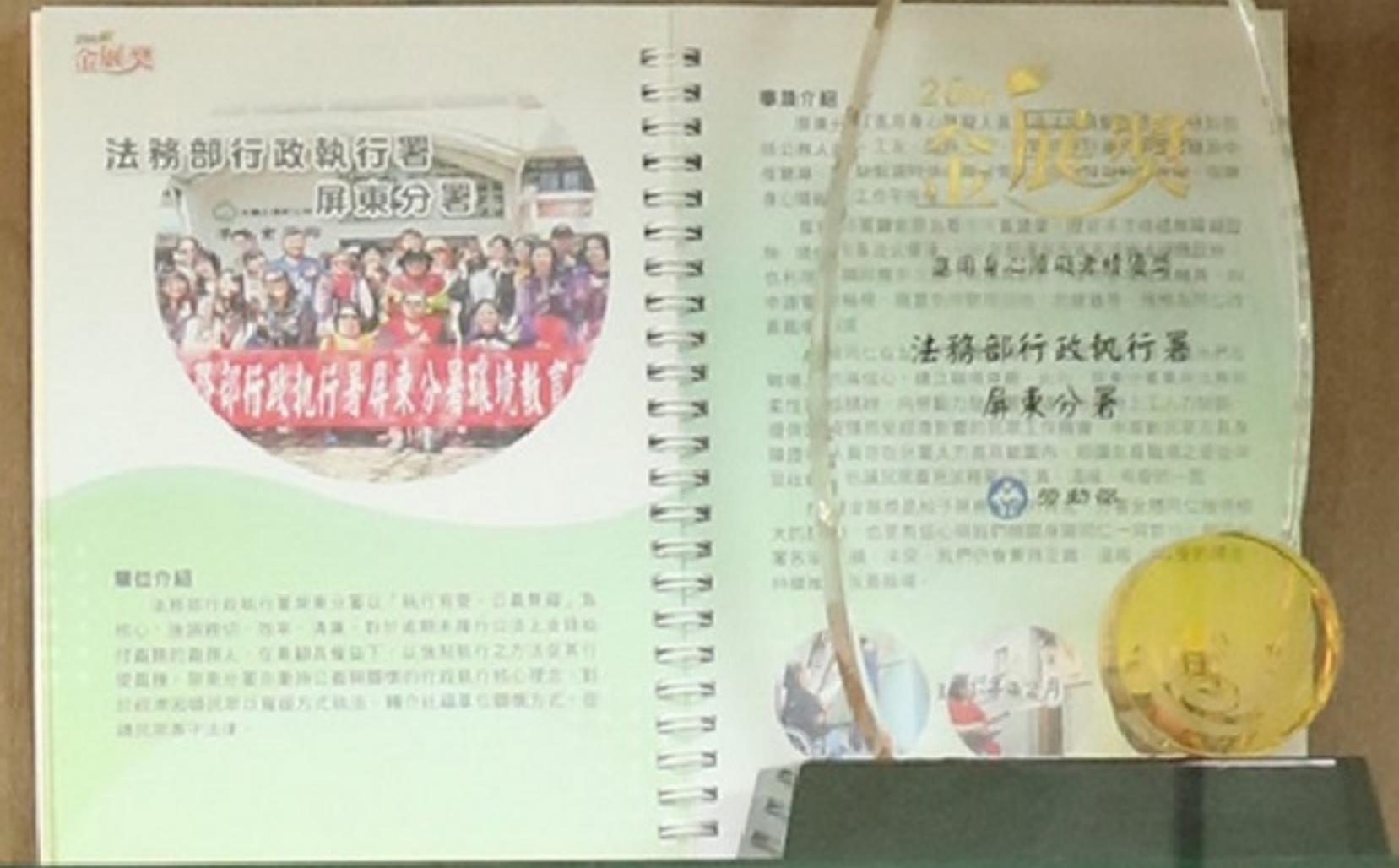



時光印記



前任局長 羅正平
2001.1.1 - 2007.8.28



明德禮堂公廳舍
整修工程竣工
2002年12月16日



執行績效
突破10億
2003年



署長林雲虎主持「95
週年慶員工座談會」
2006年6月28日

2001

2001年1月1日
法務部行政執行署
屏東行政執行處開辦

2005年7月29日
法務部施茂林部長
至本處訪視並召開座談會

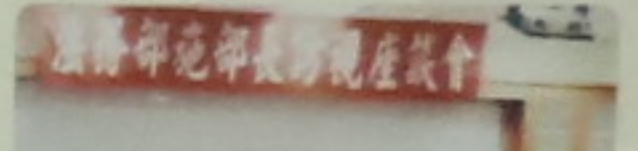

時光印記



首任處長 羅正平
2003.1.1~2007.8.28



明禮樓辦公廳舍
整修工程竣工
2002年12月16日



執行績效
突破10億
2003年



署長林震虎主持「95年度
與本處員工座談會」
2006年6月28日



第二任處長 沈振真
2007.8.29~2010.8.31



最高金額暫收
「慶○案」
2008年



第三任處長 羅正平
2010.9.1~2011.12.31



本處原址為屏東市廣東路日新巷
一號，整編為屏東市建豐路180巷28號
2010年4月12日



第一任分署長 何景東
2012.9.6~2015.9.1



第一任分署長
何景東就職
2012年9月6日



第二任分署長 李宛芬
2015.9.2~2016.8.31



分署替代役男寒冬送暖
歲末展覽活動
2015年12月



第三任分署長 張雍制
2016.9.1~2019.8.27



法務部邱太三部長
視察本分署
2016年8月22日



執行績效
突破100億
2019年



榮獲第二屆
政府服務獎
2019年8月13日



第四任分署長 李門震
2019.8.28~2021.8.23



「傳真通知書列印
虛假帳號」正式上線
2021年6月1日



第五任分署長 柯碧瑛
2021.8.27~2023.8.29



香蘭地拍定
2021年



榮獲第二十屆
金展獎
2022年12月6日



第六任分署長 柯怡如
2023.08.31~



千禧萬案在屏執
櫃案展
2023年10月23日

2001

2001年1月1日
法務部行政執行署
屏東行政執行處開辦

2007

2005年7月29日
法務部簡茂林部長
至本處訪視並召開座談會

2007年4月27日
署長林朝松
至本處巡視

2009年2月23日
法務部王清峰部長
蒞臨本處視察

2012

2012年1月1日
本處組織再造更名為
法務部行政執行署屏東
分署，原機關首長職稱
由「處長」同步更名為
「分署長」

2014年1月20日
法務部羅瑩雪部長
蒞臨本分署業務視察

2016年4月1日
霧臺聯合視訊服務站
揭牌活動典禮

2017

2018年11月9日
法務部蔡清祥部長
蒞臨本分署慰問同仁

2020年8月21日
因應司法行政替代
役男全面退場，辦公
廳舍重新規劃整修

2021年9月23日
有價移撥最後三棟
建物，所轄廳舍全數
回歸本分署

2022

2022年4月1日
舉行辦公廳舍
命名揭牌

2022年10月14日
新屏副檢檔案展



時光印記



前任處長-羅正平
2001.1.1~2007.8.28



明德樓辦公廳舍
整修工程竣工
2002年12月16日



執行績效
突破10億
2003年



署長林雲虎主持「95年度
與本處員工座談會」
2006年6月28日



第二任處長-沈紹嘉
2007.8.29~2010.8.31



最高金額管收
-慶○案
2008年



第三任處長-羅正平
2010.9.1~2011.12.31

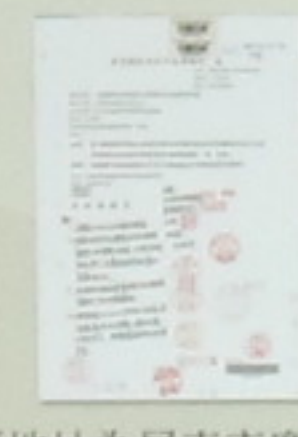

本處原址為屏東市廣東路日新巷
一號，整編為屏東市建豐路180巷28號
2010年4月12日



第一任分署長-何景東
2012.9.6~2015.9.1



第一任分署長
何景東就職
2012年9月6日



第二任分署長-李苑芬
2015.9.2~2016.8.31



分署替代役男寒冬送暖
歲末展愛活動
2015年12月



第三任分署長-張雍制
2016.9.1~2019.8.27



法務部部次三部長
視察本分署
2016年8月22日



執行績效
突破100億
2019年



榮獲第二屆
政府服務獎
2019年8月13日



第四任分署長-李門翥
2019.8.28~2021.8.25



「傳遞通知書列印
虛擬帳號」正式上線
2021年6月1日



第五任分署長-楊玓瑛
2021.8.27~2023.8.29



香腸地拍定
2021年



榮獲第二十屆
金展獎
2022年12月6日



第六任分署長-柯怡如
2023.08.31~



千禧萬案在屏執
櫃案展
2023年10月23日

2001

2001年1月1日
法務部行政執行署
屏東行政執行處揭牌



2007

2007年4月27日
署長林朝松
至本處巡視



2009年2月23日
法務部王清峰部長
蒞臨本處視察



2012

2012年1月1日
本處組織再造更名為
法務部行政執行署屏東
分署，原機關首長職稱
由「處長」同步更名為
「分署長」



2014年1月20日
法務部羅榮雪部長
蒞臨本分署業務視察



2016年4月1日
霧臺聯合視訊服務站
揭牌活動典禮



2017

2018年11月9日
法務部蔡清祥部長
蒞臨本分署慰勞同仁



2020年8月21日
因應司法行政替代
役男全面退場，辦公
廳舍重新規劃整修



2021年9月23日
有價移撥最後三棟
建物，所轄廳舍全數
回歸本分署

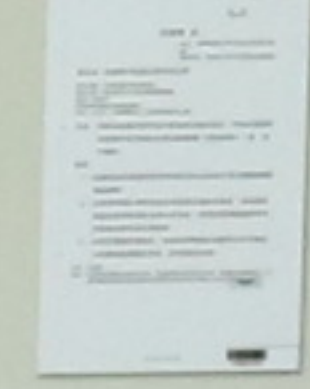

2022

2022年4月1日
舉行辦公廳舍
命名揭牌



2022年10月14日
新屏崗核檔案展



時光印記



前任處長 羅正平
2001.1.1~2007.8.28



第二任處長 沈紹華
2007.8.29~2010.8.31



第三任處長 羅正平
2010.9.1~2011.12.31



第一任分署長 何景東
2012.9.6~2015.9.1



第二任分署長 李苑芬
2015.9.2~2016.8.31



第三任分署長 張雍制
2016.9.1~2019.8.27



第四任分署長 李門騫
2019.8.28~2021.8.25



第五任分署長 楊碧瑛
2021.8.27~2023.8.29



第六任分署長 何怡如
2023.08.31~



明德樓辦公廳舍
整修工程竣工
2002年12月16日



執行績效
突破10億
2003年



署長林雲虎主持「95年度
與本處員工座談會」
2006年6月28日



最高金額管收
-慶○案
2008年

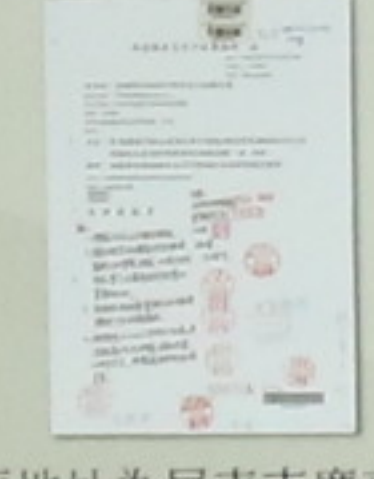

本處原地址為屏東市廣東路日新巷
一號，整編為屏東市建豐路180巷28號
2010年4月12日



第一任分署長
何景東就職
2012年9月6日



分署替代役男寒冬送暖
歲末展愛活動
2015年12月



法務部邱太三部長
視察本分署
2016年8月22日



執行績效
突破100億
2019年



榮獲第二屆
政府服務獎
2019年8月13日



「傳繳通知書列印
虛擬帳號」正式上線
2021年6月1日



香厝地拍定
2021年



榮獲第二十屆
金展獎
2022年12月6日



千檔萬案在屏執
檔案展
2023年10月23日

2001

2001年1月1日
法務部行政執行署
屏東行政執行處揭牌



2005年7月29日
法務部施茂林部長
至本處訪視並召開座談會



2007

2007年4月27日
署長林朝松
至本處巡視



2009年2月23日
法務部王清峰部長
蒞臨本處視察



2012

2012年1月1日
本處組織再造更名為
法務部行政執行署屏東
分署，原機關首長職稱
由「處長」同步更名為
「分署長」

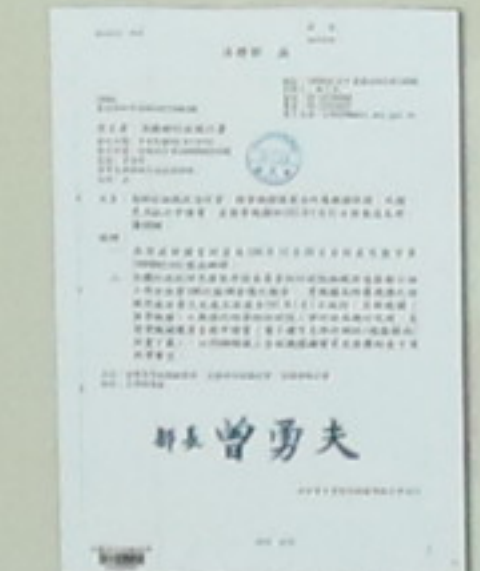

2014年1月20日
法務部羅瑩雪部長
蒞臨本分署業務視察



2016年4月1日
霧臺聯合視訊服務站
揭牌活動典禮

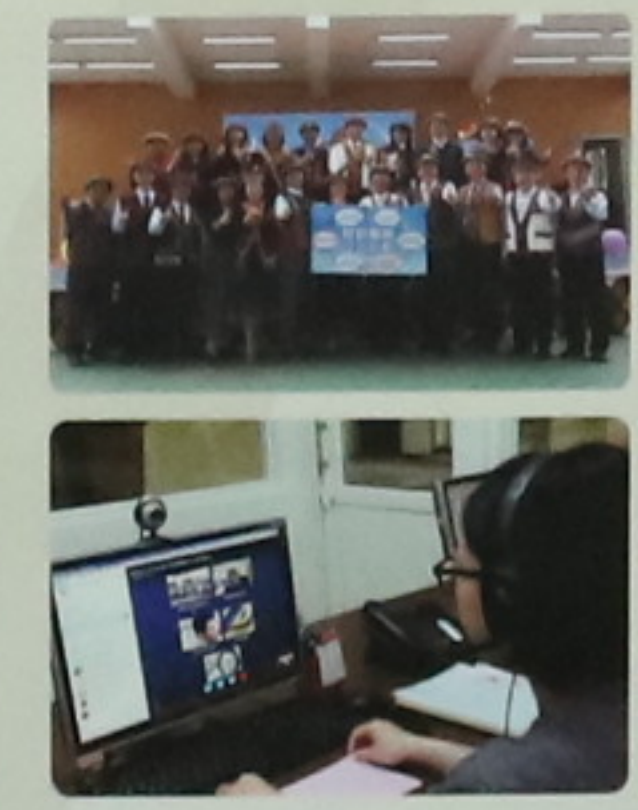

2017

2018年11月9日
法務部蔡清祥部長
蒞臨本分署慰勞同仁



2020年8月21日
因應司法行政替代
役男全面退場，辦公
廳舍重新規劃整修



2021年9月23日
有價移撥最後三棟
建物，所轄廳舍全數
回歸本分署

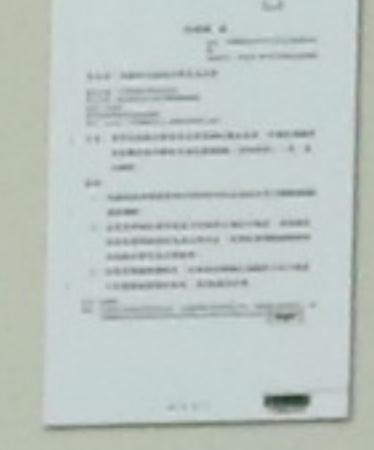

2022

2022年4月1日
舉行辦公廳舍
命名揭牌



2022年10月14日
新屏兩核檔案展

